

Dumper gommati e dumper Dual View



**WACKER
NEUSON**

all it takes!



Ecco le ragioni per scegliere i dumper gommati e i dumper Dual View di Wacker Neuson.

1. Per affrontare qualsiasi sfida e superarla facilmente.

Il terreno su cui lavorare non si può scegliere, ma le macchine sì. I dumper gommati e i dumper Dual View di Wacker Neuson affrontano qualsiasi lavoro anche su terreni difficili. E convincono grazie al giunto articolato ad alta capacità off-road e all'eccellente trazione su qualsiasi superficie.

2. Il migliore presupposto per grandi prestazioni: una potente trasmissione idrostatica.

Le tecnologie devono dimostrare la propria validità in azione, giorno dopo giorno. I dumper di Wacker Neuson sono dotati di motori eccellenti che offrono prestazioni affidabili in qualsiasi situazione e vi impressioneranno per la loro facilità d'uso.

3. Collaudati nel corso degli anni – ottimizzati insieme.

La nostra pluriennale esperienza e la stretta collaborazione con i nostri clienti durante lo sviluppo dei prodotti rendono i nostri dumper gli aiutanti più richiesti in qualsiasi cantiere. Per molti anni a venire.

4. Flessibilità e affidabilità: le caratteristiche distintive dei nostri dumper gommati e dumper Dual View.

I dumper di Wacker Neuson sono non solo durevoli, robusti e quindi estremamente affidabili: grazie a una vasta gamma di varianti di dotazione possono essere utilizzati universalmente. Diversi tipi di cassoni e altre opzioni consentono la configurazione delle macchine secondo le proprie esigenze: dall'aria condizionata in cabina alla versione Speed. Siamo sempre lieti di consigliarvi in modo che le prestazioni di ciascuno dei vostri dumper siano sempre affidabili: la potenza del trasporto di materiale.

Wacker Neuson - all it takes!

Offriamo prodotti e servizi in grado di andare incontro alle richieste più esigenti e agli usi più svariati. Wacker Neuson è sinonimo di affidabilità. Ciò vale naturalmente anche per i nostri dumper gommati e i dumper Dual View. Ogni giorno facciamo del nostro meglio per il vostro successo. E con grande passione.

Competenza nel trasporto fin nei minimi dettagli.



Senza alcuno sforzo su qualsiasi terreno.

I dumper di Wacker Neuson non si fermano davanti a passaggi stretti o irregolarità del terreno: grazie al giunto articolato superano qualsiasi ostacolo.



Guida senza cambi marcia.

Tutto sotto controllo con il pedale: la trazione idrostatica rende la guida molto facile e il cambio inutile in buona parte dei casi. [Dettagli a pagina 34.](#)

Totale sicurezza e comfort.

Scegliete tra la barra ROPS con un pratico tettuccio di protezione dalle canopy resistente alle intemperie e la cabina di sicurezza con riscaldamento integrato, opzionalmente con aria condizionata e griglia di protezione per evitare la caduta di materiale.

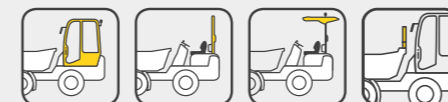

Sempre il cassone giusto.

Con un'ampia scelta di varianti del cassone, i dumper sono equipaggiati al meglio per numerose applicazioni. Sono disponibili anche i cassoni speciali e per carichi leggeri. [Tutte le varianti di cassone nella panoramica a pagina 37.](#)



EquipCare vi consente di tener sempre d'occhio i dumper.

La nostra soluzione telematica EquipCare vi consente di dare voce alle vostre macchine. Le macchine dotate del modulo telematico segnalano attivamente, ad esempio, imminenti interventi di manutenzione o possibili malfunzionamenti. Il nostro EquipCare Dual ID è disponibile opzionalmente anche per queste macchine. È un dispositivo di controllo di accesso elettronico. Potete quindi specificare esattamente chi può operare le vostre macchine e, in tal modo, aumentare la sicurezza nel vostro cantiere.



Tutti i dumper gommati e i dumper Dual View a colpo d'occhio.

Tutti i dettagli sui nostri dumper possono essere consultati anche online: www.wackerneuson.com/dumper

Dumper gommati:



DW15e

Carico utile max: 1.500 kg
> Pagina 04



1001

1.000 kg



1501

1.500 kg



1601

1.500 kg



DW20

2.000 kg



DW30

3.000 kg

> Pagina 12



DW40

4.000 kg



DW50

5.000 kg

> Pagina 18



DW60

Carico utile max: 6.000 kg

> Pagina 22



DW90

9.000 kg

Dumper Dual View:



DV60

6.000 kg



DV90

9.000 kg

> Pagina 28



DV100

10.000 kg

Basta avviare e partire: Grazie alla trazione elettrica non sono necessari frequenti cambi di marcia e il conducente può concentrarsi esclusivamente sul suo lavoro. Inoltre, trazione e idraulica di lavoro sono utilizzabili in modo indipendente tra loro.

Potente come un dumper gommato tradizionale, ma estremamente silenzioso, ideale negli ambienti sensibili al rumore

Può essere ricaricato con una presa elettrica da 230 V

Movimentazione pulita: il dumper gommato elettrico DW15e.

	DW15e
Max. carico utile (kg)	1.500
Batteria, capacità/potenza (Ah/kWh)	300/14,4
Larghezza (mm)	1.305
Capacità max. cassone (l)	800
Varianti cassone	



Opzionalmente con dotazione per la circolazione su strada: specchietto esterno, segnalatore acustico di retromarcia, illuminazione

Roll bar pieghevole

Display multifunzione: tutte le funzioni, come lo stato di carica della batteria, visibili a colpo d'occhio

Ampia protezione all'altezza delle gambe, ad es. da parti mobili, urto di pietre, rami ecc.

Spaziosa postazione di comando con molta libertà di movimento e per le gambe dell'utente

Diverse altezze di scarico non sono un problema grazie al cassone a scarico alto

Disponibile anche con cassone a scarico girevole optional: ideale per lavori in fossi e su pendii

Profilo trattore per la massima sicurezza e trazione, opzionalmente anche con pneumatici per tappeti erbosi

Ideali per terreni irregolari: grande altezza libera dal suolo

Numerosi settori di impiego grazie alla trazione elettrica, ad es. in ambienti chiusi o in cantieri nel centro storico

Accesso per la manutenzione semplice e rapido

La capacità ascensionale fino a 50° garantisce sicurezza e stabilità su terreni ripidi



Trasporto del materiale completamente a zero emissioni.



• Il livello di rumore per il conducente è inferiore a 60 decibel. Ciò corrisponde al volume di rumore normale di una stanza.*



• Il motore elettrico consente una diminuzione del 90% delle emissioni di CO₂ durante l'intero ciclo di vita.**



• La batteria da 48 V esente da manutenzione ha una potenza sufficiente per un'intera giornata lavorativa, a seconda del tipo di utilizzo.

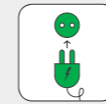

• Il caricabatterie è integrato nella batteria e si collega semplicemente a una presa da 230 V.



• È disponibile un motore elettrico per la trazione e un altro per l'impianto idraulico, incl. il recupero di energia durante la frenata e la guida in discesa.

Eccellente per l'uso in ambienti sensibili alle emissioni come i centri urbani.



Salita e discesa su entrambi i lati per la massima sicurezza in qualsiasi condizione in cantiere.



Bassi costi d'esercizio e manutenzione grazie alla trazione elettrica a manutenzione ridotta.



Le dimensioni compatte consentono un lavoro efficiente in poco spazio, rapide manovre di inversione e un trasporto semplice.



La posizione ottimale degli occhielli di sollevamento e il peso ridotto consentono un facile trasporto del DW15e.



* Livello di pressione sonora (LpA): Indica le emissioni acustiche del dispositivo sul posto di lavoro nel quale viene utilizzato direttamente, per esempio alla postazione dell'operatore.

** Emissioni di CO₂ per tutta la durata di vita, dirette e indirette, compresa la produzione di batterie e il recupero di energia (mix energetico UE) rispetto a un prodotto tradizionale della stessa categoria.









La trazione integrale continua Twin Lock a manutenzione ridotta rende il lavoro su terreni difficili un gioco da ragazzi

Il giunto articolato si adatta a tutte le irregolarità e mantiene stabile il dumper in qualsiasi situazione

Le dimensioni compatte rendono il dumper gommato estremamente maneggevole: ideale negli spazi ristretti

Compatti, sicuri e versatili: i dumper gommati 1001, 1501, 1601.

	1001	1501	1601
Carico utile max. (kg)	1.000	1.500	1.500
Potenza motore (kW/CV)	18,9/25,7	18,9/25,7	18,9/25,7
Larghezza (mm)	1.180	1.305	1.305
Capacità max. cassone colmo (l)	525	800	1.044
Varianti cassone	 	 	  

Diverse altezze di scarico
non sono un problema grazie al cassone a scarico alto

Opzionalmente con dotazione per la circolazione su strada: specchietto esterno, segnalatore acustico di retromarcia, illuminazione

Cruscotto di facile lettura: tutti gli indicatori e gli elementi di comando sono rapidamente raggiungibili

Fase 5 certificata
per emissioni minime di sostanze nocive

Lampeggiante per una visibilità ottimale da parte degli altri utenti della strada e del personale di cantiere

Segnalatore acustico di retromarcia e specchietti esterni per una visibilità panoramica ottimale e maggiore sicurezza in cantiere



Massima trazione e sicurezza
grazie al profilo trattore

Elevata capacità ascensionale
per la movimentazione di materiale su terreni ripidi senza alcuna limitazione

Di serie con dispositivo di traino – per lavori di manovra in cantiere, con presa elettrica disponibile come optional

Elevata altezza libera dal suolo
per impieghi su sterrato oltre che in cantiere

Semplicità d'uso e riduzione dell'usura: La trazione integrale idrostatica Twin Lock fa risparmiare tempo e denaro.



Salita e discesa su entrambi i lati: In questo modo la postazione di comando è facilmente raggiungibile in qualsiasi posizione della macchina.



Grazie alla struttura compatta il 1001 arriva ovunque.

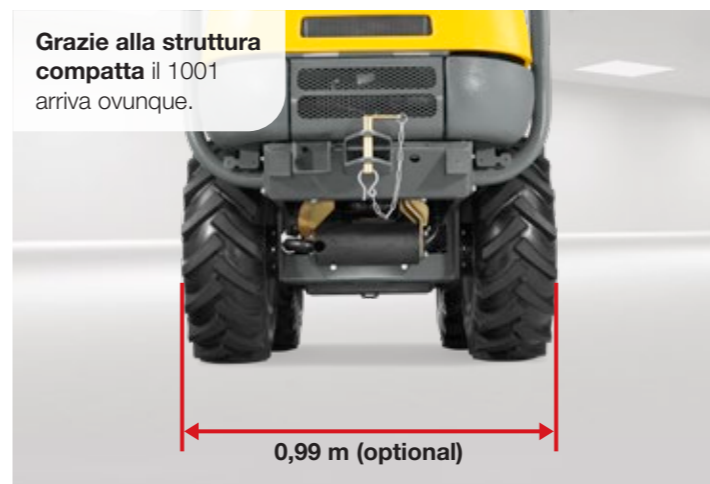

Roll bar ribaltabile: ideale per le basse altezze libere o durante il trasporto.



Accessi semplici per l'assistenza e la manutenzione: a un'altezza ottimale e facilmente raggiungibili grazie al cofano motore apribile.



Scarico nel punto giusto: il cassone a scarico girevole può essere ruotato in modo continuo di 180°.







La funzione di arresto automatico spegne automaticamente la macchina se non viene utilizzata per un determinato periodo di tempo

Piacevole sensazione alla guida grazie allo sterzo integrale idrostatico con l'effetto frenante idrostatico e al morbido cambio tra la marcia avanti e la retromarcia

Estremamente economico e produttivo grazie agli intervalli di manutenzione raddoppiati a 500 ore di esercizio

Il trasporto di materiale diventa semplice: i dumper gommati DW20, DW30 e DW40.

	DW20	DW30	DW40
Carico utile max. (kg)	2.000	3.000	4.000
Potenza motore (kW / CV)	18,9 / 25,7	18,9 / 25,7	36 kW / 45,3
Larghezza (mm)	1.497	1.730	1.780
Capacità max. cassone colmo (l)	1.500	1.800	2.300
Varianti cassone	 	 	

Il lampeggiante opzionale in abbinamento all'uso della cintura di sicurezza garantisce maggiore sicurezza e visibilità in cantiere. Il lampeggiante arancione è disponibile come opzione per tutti i modelli, il lampeggiante verde solo per il DW30

Tetto antitemperie: protezione ottimale dal sole e dalla pioggia leggera per le macchine con barra ROPS

Cruscotto chiaro con comando a joystick: comando intuitivo e accesso rapido a tutte le funzioni importanti con una sola impugnatura

La griglia del cassone protegge l'operatore e la cabina dal materiale o dalla benna dell'escavatore (DW30 e DW40)

Cassone sollevabile per calcestruzzo: Apertura di scarico con lamiera di scarico ottimizzata per la lavorazione del calcestruzzo (solo per DW30)

Roll bar pieghevole con ammortizzatore a gas per un funzionamento sicuro senza dispendio di forza

Cabina con certificazione ROPS e FOPS Livello 2 opzionale per DW30 e DW40

Il cassone a scarico girevole alto opzionale con sensore di inclinazione rende il DW20 e il DW30 un professionista edile sicuro

Interruttore di contatto sul sedile consente di mettere in moto la macchina solo quando l'operatore è seduto. Se si alza, la velocità viene ridotta in modo graduale. Per la massima sicurezza in cantiere

La funzione di arresto automatico spegne automaticamente la macchina se non viene utilizzata per un determinato periodo di tempo

Motore da 36 kW, che offre potenza supplementare (opzionale per DW30 e di serie per DW40)

Freno di stazionamento con molla di richiamo: comando completamente esente da usura, durevole e affidabile

Il giunto articolato si adatta a tutte le irregolarità e mantiene stabile il dumper in tutte le situazioni

I pneumatici per tappeti erbosi (opzionali) consentono un uso attento del terreno ed evitano possibili lavori successivi come le riparazioni

La salita e la discesa su entrambi i lati aumenta la sicurezza dell'operatore. Opzionalmente, anche in colore segnaletico

Elevato comfort, massima sicurezza e uso intuitivo di serie.

Grazie ai numerosi dettagli e al conseguente concetto generale, il lavoro dell'utente viene organizzato nel modo più confortevole possibile.

- ✓ Il corretto utilizzo della cintura arancione è segnalato dal LED verde applicato all'esterno della macchina, che si accende quando l'operatore è correttamente allacciato mentre utilizza la macchina.
- ✓ Sedile dell'operatore con interruttore di contatto: è possibile spostare la macchina solo quando l'operatore prende posto sul sedile. Se l'operatore si alza durante l'uso, la velocità viene ridotta in modo controllato: per il massimo grado di sicurezza in cantiere.
- ✓ Lo sterzo integrale idrostatico fanno sì che questi dumper gommati non richiedono frequenti cambi di marcia. La frenata idrostatica e le luci di stop che si accendono automaticamente li rendono sicuri aiutanti nel cantiere.



La funzione di arresto automatico integrato spegne automaticamente la macchina quando non viene utilizzata, consentendo risparmi sui costi di esercizio e manutenzione.



La funzione del blocco differenziale al 25% assicura una trazione costante anche sui terreni difficili.



Protezione e comfort aumentati.

La cabina opzionale del DW30 e DW40 con certificazione ROPS/FOPS-II per un lavoro piacevole e sicuro con qualsiasi condizione atmosferica. Gli highlight della cabina includono:

- Aria condizionata (optional) e riscaldamento potenti
- Fari di lavoro a LED
- Radio incl. Bluetooth kit vivavoce e porta di ricarica USB (opzione)
- Sedile in similpelle con interruttore di contatto del sedile
- Concetto di comando intuitivo con joystick
- Vetro di sicurezza sfumato
- Telecamera anteriore e videocamera per retromarcia
- Moltitudine di opzioni di conservazione (ad es. portabevande)



Scarico laterale preciso: nessun problema con il cassone a scarico girevole e il ribaltamento continuo a 180°.



Cassone per asfalto estremamente robusto, ideale per l'utilizzo in parcheggi interrati. Sistema autocaricante disponibile opzionalmente.

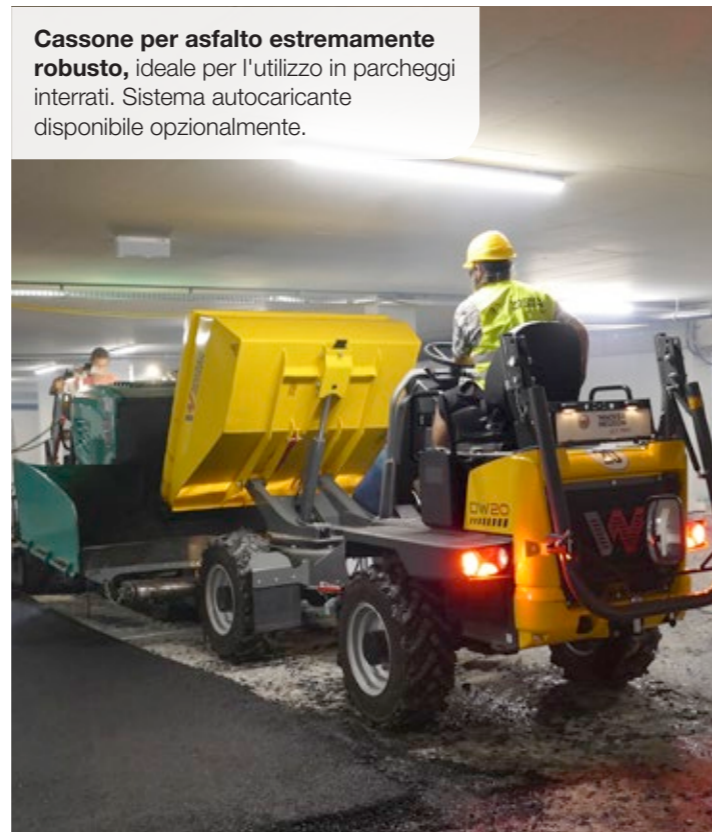

Manutenzione semplice e sicura.

Potete davvero risparmiare costi con intervalli di manutenzione estesi fino a 500 ore di esercizio. Se è necessaria la manutenzione, potrà essere eseguita in modo rapido e facile, poiché i punti di manutenzione sono facilmente accessibili da terra.

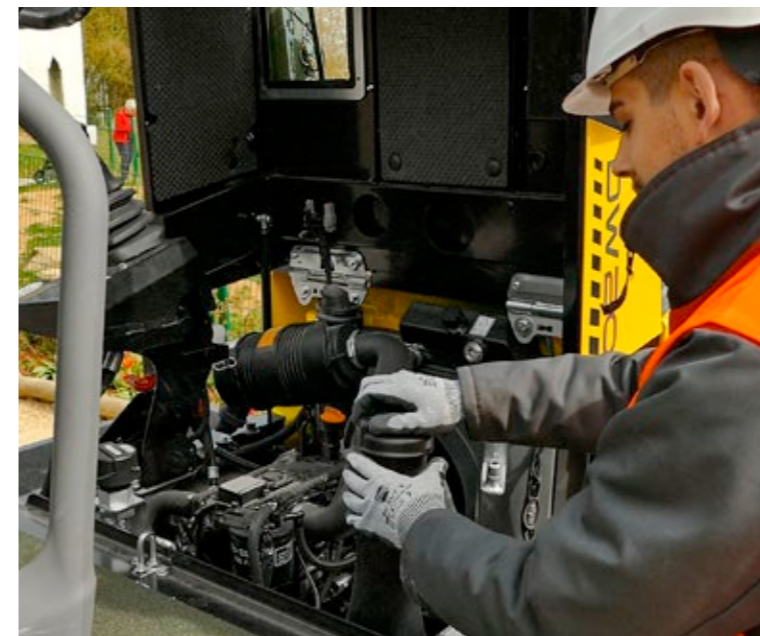



Nessun scivolamento indesiderato quando si è fermi in posizione inclinata grazie alla funzione Hill Hold

Concentrati sulla sicurezza dell'operatore, ad esempio grazie al monitoraggio delle cinture di sicurezza o alla griglie del cassone

Funzione di arresto automatico: spegne automaticamente la macchina dopo un determinato periodo di inattività

Ridefinizione della sicurezza: il dumper gommato DW50.

	DW50
Max. carico utile (kg)	5.000
Potenza motore (kW/PS)	44,5/59,7
Larghezza (mm)	1.915
Capacità max. cassone colmo (l)	2.650
Varianti cassone	



Sedile comfort opzionale
con schienale estensibile e riscaldamento del sedile

Monitoraggio delle cinture di sicurezza: segnale ottico e acustico, prevenzione degli avviamenti opzionale

La funzione di arresto automatico spegne la macchina dopo un tempo predefinito, riducendo i costi operativi e di manutenzione

Vani portaoggetti con serratura nel passaruota

Le luci posteriori a LED e gli indicatori di direzione dinamici forniscono segnali chiari che suscitano l'attenzione

Lo sterzo integrale idrostatico e la frenata idrostatica consentono una piacevole esperienza di guida

Il tetto antintemperie protegge l'operatore dagli agenti esterni come il sole o la pioggia leggera

La robusta griglia del cassone protegge dalla caduta di materiale

Cruise control per mantenere una velocità preimpostata

Ampio display multifunzionale per una visualizzazione ottimale delle funzioni e delle immagini della telecamera

Il sistema di lavaggio per la telecamera mantiene il campo visivo chiaro



Panoramica perfetta: Tutte le funzioni e le immagini della telecamera sono visibili sull'ampio display*.



* Il design del display potrebbe differire dall'illustrazione

Luci posteriori a LED con indicatori di direzione dinamici

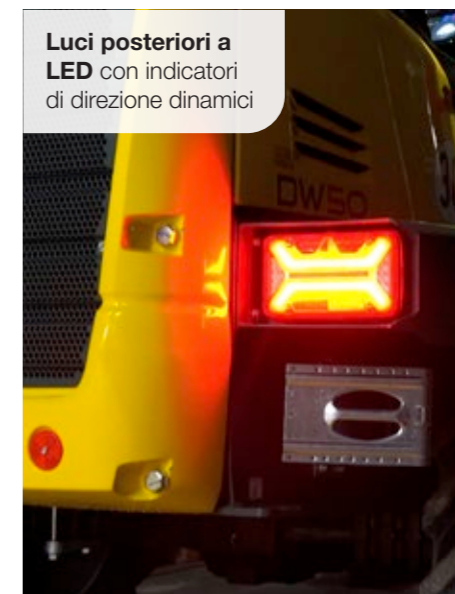

Belli da vedere: La scala dai colori vivaci aumenta la sicurezza dell'operatore.



Funzione Hillhold

Se la macchina viene fermata in posizione inclinata, i freni si attivano automaticamente per impedirne lo scivolamento involontario. Ciò semplifica l'operazione e aumenta la sicurezza in cantiere.

Monitoraggio delle cinture di sicurezza e prevenzione dell'avvio

La funzione di sicurezza intelligente avverte l'operatore quando non ha la cintura di sicurezza correttamente allacciata.

- Segnale ottico più acustico
- Prevenzione all'avvio (opzione)



Griglia del cassone robusta

- Protezione per l'operatore dalla caduta di materiale, anche durante la guida
- Costruzione e collaudo secondo la ISO 10262, griglia di protezione frontale, Livello 2
- Resistente ad impatti ancora più forti, offrendo quindi all'operatore la massima protezione

Economica e semplice da utilizzare: lo sterzo integrale idrostatico con modalità ECO automatico e luce di stop automatica

Funzione di arresto automatico di serie, che spegne automaticamente la macchina dopo un tempo specificato

Il freno di stazionamento con accumulatore a molla e completamente esente da manutenzione si attiva automaticamente allo spegnimento del motore

Movimentazione di materiale in grande stile: i dumper gommati DW60 e DW90.

	DW60	DW90
Carico utile max. (kg)	6.000	9.000
Potenza motore (kW/CV)	55/75	55/75
Larghezza (mm)	2.329	2.493
Capacità max. cassone colmo (l)	3.500	4.550

Varianti cassone



Potente motore diesel – disponibile nelle versioni da 44,5 kW e 55,4 kW. Entrambi soddisfano la norma sui gas di scarico livello V

La radio disponibile come optional è dotata di dispositivo vivavoce Bluetooth e di attacchi USB per la ricarica.

Grazie ai fari di lavoro a LED anteriori e posteriori la macchina è in grado di eseguire eventuali lavori anche in condizioni di scarsa visibilità oppure durante la notte (opzione).

Punti di fissaggio di serie per la griglia del cassone disponibile come optional, che protegge l'operatore e la cabina

Varie opzioni di cassoni per la movimentazione economica di grandi volumi di materiale, ad es. cassone a scarico frontale o cassone a scarico girevole (opzionale)



Salita e discesa sicura sui due lati in colore segnaletico per una maggiore flessibilità in cantiere

La videocamera anteriore e la videocamera per retromarcia (opzionali) aumentano la sicurezza in cantiere

Ampia scelta di pneumatici: pneumatici per manti erbosi con ampia superficie di appoggio, pneumatici industriali per impieghi flessibili o profilo trattore per la massima trazione

La barra ROPS con ammortizzatore di pressione del gas può essere ripiegata in avanti in modo sicuro e semplice

Opzionalmente con dotazione per la circolazione su strada: specchietto esterno, segnalatore acustico di retromarcia, illuminazione

L'ampio display multifunzionale da 7 pollici offre una panoramica ideale di tutte le funzioni della macchina e mostra le immagini dalla videocamera anteriore e videocamera per retromarcia.

Cofano motore monopezzo per un ottimo accesso per la manutenzione

La funzione di arresto automatico di serie significa che la macchina si spegne automaticamente



Dispositivo di traino, disponibile opzionalmente con presa elettrica

Giunto articolato per un costante contatto con il terreno

Segnalatore acustico di retromarcia con suono a banda larga: ottime proprietà di segnalazione nell'area di pericolo nonostante il minor inquinamento acustico



Elevata sicurezza per conducente e ambiente.

Attrezzi sicuri sono fondamentali per un lavoro produttivo. I dumper gommati di Wacker Neuson offrono numerose innovative funzioni di sicurezza e una protezione ottimale per qualsiasi evenienza.

- La griglia del cassone protegge l'operatore e la cabina dalla caduta di materiale.
- La salita in colore segnaletico aumenta la sicurezza e garantisce una migliore visibilità dei gradini e delle maniglie.
- Il lampeggiante verde rotante si accende quando l'operatore si allaccia la cintura di sicurezza di colore arancione
- Sicura e pratica: la roll bar pieghevole con ammortizzatore a gas
- Tutto sotto controllo, anche davanti alla macchina, grazie alla telecamera
- L'interruttore di contatto del sedile garantisce che la macchina si metta in moto solo quando l'operatore è a bordo

Il sistema di arresto automatico integrato spegne automaticamente la macchina dopo un periodo di inattività predefinito.



Le ampie superfici di contatto riducono la pressione di contatto e proteggono i pavimenti sensibili.

Cabina opzionale completamente attrezzata.

- La cabina è particolarmente spaziosa in modo che l'operatore possa concentrarsi completamente sul proprio lavoro
- Il vetro di sicurezza laminato protegge la cabina anche dalle influenze esterne
- L'aria condizionata opzionale garantisce un elevato livello di comfort e una piacevole temperatura di lavoro in qualsiasi condizione atmosferica
- Molti vani portaoggetti ed elementi di comando posizionati in modo ottimale facilitano il lavoro in modo rapido ed efficiente dell'operatore
- Altri highlight includono: Tergicristallo anteriore e posteriore, radio con vivavoce, luci di lavoro a LED e gradini con colore segnaletico



La manutenzione diventa semplice.

Una macchina edile è produttiva solo quando è in azione. Per questo ci impegniamo per rendere i lavori di manutenzione il più possibile efficienti ed economici, ad es. con:

- ✓ Azionamenti a usura ridotta
- ✓ Intervalli di manutenzione prolungati
- ✓ Accessi di assistenza ribassati
- ✓ Accesso per la manutenzione facilmente accessibile
- ✓ Tutte le aree necessarie a portata di mano



Il joystick moderno combina numerose funzioni in una sola impugnatura. Una mano può quindi rimanere sempre sul volante.



L'ampio display multifunzionale da 7 pollici soddisfa la classe di protezione IP69 e quindi, non solo offre una buona panoramica, ma è anche molto robusto.





Innovativo concetto Dual View: il sedile dell'operatore girevole a 180° offre una visuale ottimale durante il carico e la guida.

La cabina disponibile come optional in combinazione con la griglia del cassone offrono la migliore protezione e sicurezza per l'operatore

Confortevole e a bassa usura: la trazione integrale idrostatica accelera in modo continuo senza perdita della forza di trazione e passa dalla marcia avanti alla retromarcia senza scatti

Dumper e camion tutto in uno: i dumper Dual View DV60, DV90 e DV100.

	DV60	DV90	DV100
Carico utile max. (kg)	6.000	9.000	10.000
Potenza motore (kW/CV)	55,4/75,3	55,4/75,3	55,4/75,3
Larghezza (mm)	2.330	2.420	2.420
Capacità max. cassone colmo (l)	3.600	4.600	5.000
Varianti cassone			

Perfettamente attrezzati per il lavoro notturno:
con i fari da lavoro disponibili come optional

Luci di ingombro e lampeggiante
per una visibilità ottimale in cantiere

Interruttore di contatto sedile opzionale per una maggiore sicurezza: la macchina si aziona solo in presenza del conducente

Roll bar pieghevole per passaggi bassi e un trasporto semplice, particolarmente scorrevole grazie all'ammortizzatore a gas

Cassone a scarico frontale
con baricentro ribassato per una sicura movimentazione di grandi quantità di materiale

La griglia di del cassone protegge il conducente e la cabina dalla caduta di materiale

Dimensioni compatte:
in cantiere si sposta con più facilità di un camion

Dotazione di serie per la circolazione su strada:
specchietto esterno, segnalatore acustico di retromarcia, bloccaruote, accessori StVO

Ampia scelta di pneumatici:
pneumatici per manti erbosi con ampia superficie di appoggio, pneumatici industriali per impieghi flessibili o profilo trattore per la massima trazione

In modo continuo fino a 30 km/h
per un rapido cambio di posizione e una efficiente movimentazione del materiale

Il giunto articolato
si adatta a tutte le irregolarità per la massima stabilità in qualsiasi situazione

Fase V certificata
con filtro antiparticolato per una emissione minima di particelle per la protezione dell'operatore e dell'ambiente

La videocamera
mostra l'area dietro la macchina per una maggiore sicurezza in cantiere

Funzione di arresto automatico:
il motore si spegne automaticamente dopo un periodo di inattività prolungato

Funzione frenante idrostatica: le luci del freno si accendono automaticamente quando si rilascia il pedale dell'acceleratore

L'ottima capacità ascensionale
consente un lavoro sicuro su qualsiasi terreno

Trazione integrale idrostatica con modalità ECO per un uso ottimale della forza con consumi minimi





Salire, partire, risparmiare sulle spese!

I nostri grandi dumper gommati sono dotati di trazione integrale idrostatica. Accelera in modo continuo con una forza di trazione costante e può essere facilmente utilizzata da chiunque poiché non richiede frequenti cambi di marcia. Per frenare è sufficiente togliere il piede dall'acceleratore grazie all'effetto frenante idrostatico. Inoltre in modalità ECO si riducono al minimo i consumi, garantendo comunque uno sfruttamento ottimale della forza.



Semplice manutenzione da terra grazie all'ampia apertura del cofano motore e agli accessi di assistenza ribassati.



Il freno di stazionamento con accumulatore a molla esente da usura si attiva automaticamente all'arresto del motore.

Visuale illimitata; in particolare nella direzione di marcia principale!



Rotazione a 180° dell'intera postazione di guida: sbloccare l'arresto, ruotare il sedile con la console e proseguire il lavoro come d'abitudine in pochi secondi.



Sicurezza aumentata: sempre una visuale perfetta sull'area di lavoro davanti a sé: durante il trasporto, il carico o lo scarico.



Maggiore produttività: agire in modo sicuro e preciso anche negli spazi ristretti: si eliminano le perdite di tempo e il consumo di carburante durante le manovre



Maggiori informazioni sul modello Dual View all'indirizzo: www.wackerneuson.com/dualview

Maggiore comfort di impiego grazie alla console girevole ergonomica.

Schermo per la telecamera di retromarcia di serie con protezione contro gli atti vandalici con serratura; schermo e telecamera sono conformi a IP69

Il piantone dello sterzo con regolazione dell'inclinazione rende più semplice la salita e discesa in sicurezza

Vani portaoggetti supplementari



Display multifunzione per le funzioni della macchina incl. protezione del display con blocco

Impugnatura del joystick con commutazione della direzione di marcia e attivazione del cassone

Semplice rotazione di 180°: non sono più necessarie lunghe manovre di svolta

Ralla con cuscinetti a rulli per un rapido cambio della posizione del sedile

Protezione per operatore e cabina.

La griglia del cassone impedisce al materiale in caduta di colpire la cabina. La griglia resiste anche agli effetti delle forze esterne. In tal modo, durante il carico e durante la guida, l'operatore e la cabina vengono protetti in modo ottimale.



Ampia cabina comfort.

Una postazione di lavoro confortevole è un notevole vantaggio per la sicurezza. Nelle cabine dei nostri dumper ogni dettaglio conta:

- Ampia postazione di comando con notevole libertà di movimento e per le gambe
- Il volante e il sedile dell'operatore sono regolabili per qualsiasi corporatura del conducente
- Aria condizionata per una perfetta temperatura di lavoro e circolazione dell'aria
- Cruscotto di facile lettura e uso intuitivo del joystick
- Vetri oscurati per una ottimale protezione dai raggi UV e dai rumori
- Certificato ROPS/FOPS Livello II
- Vetro di sicurezza stratificato
- Livello di rumorosità all'interno della cabina di soli 79 dB(A)
- Lavoro confortevole
- Regolazione dell'inclinazione del volante
- Sedile dell'operatore a 3 regolazioni (inclinazione schienale, avanti/indietro, ammortizzazione regolabile in base al peso del conducente)
- Numerosi vani portaoggetti
- Tendina parasole anteriore



Trazione idrostatica.

Grazie alla trazione integrale idrostatica con forza di trazione costante, i nostri dumper gommati sono estremamente semplici da manovrare e molto sensibili durante l'uso. L'effetto frenante idrostatico consente di guidare con un solo pedale in gran parte delle situazioni.



Semplicemente una maggiore visuale.

Il dumper Dual View supera notevolmente i requisiti previsti dalla norma sul campo visivo ISO 5006:2017.

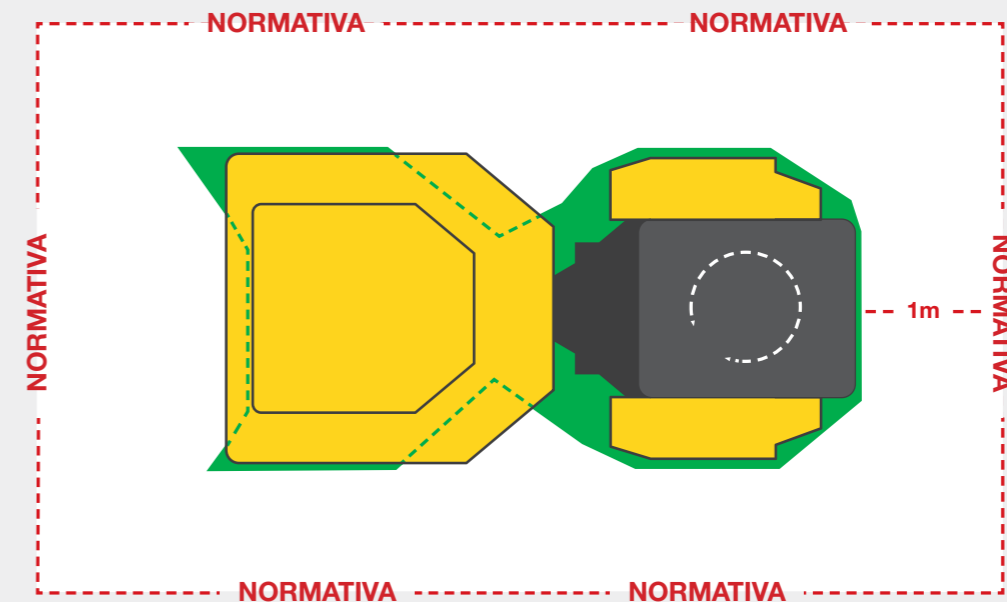

Da qui con il modello Dual View è possibile vedere fino ad un'altezza di 1,2 m*

Da qui in poi, secondo la normativa sul campo visivo, dovete poter vedere tutto ciò che sta ad un'altezza di 1,2 m

* Con specchietto e telecamera di retromarcia

Il cassone adatto per qualsiasi esigenza.

Che si tratti di cantieri edili, lavori di architettura di giardini e del paesaggio o impiego nell'ambito comunale: I diversi tipi di cassone sono progettati per esigenze diverse e offrono esattamente le caratteristiche necessarie.

Cassone a scarico girevole alto



Cassone per asfalto



Cassone sollevabile per calcestruzzo



Panoramica delle varianti di cassone.

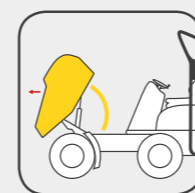

Cassone a scarico frontale

Il cassone a scarico frontale è l'ideale per trasportare grandi quantità di materiale in poco tempo.

- Per maggiori volumi di materiale fino a 4,75 m³
- Baricentro basso e altezza di scarico ridotta
- Soluzione economica



Altri tipi di cassone

In molti impieghi è importante un'altezza di scarico bassa. Proprio per questo i modelli DW20 e DW30 sono dotati di cassoni speciali.

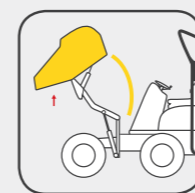

Cassone a scarico alto

Se durante il ribaltamento del materiale devono essere colmate differenze di altezza, il cassone a scarico alto è la scelta giusta.

- Adatto al caricamento di container
- Altezza di ribaltamento superiore a 1,8 m
- Utilizzo flessibile come cassone a scarico frontale o alto

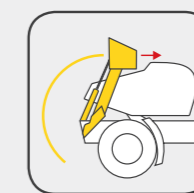

Sistema autocaricante

Il sistema autocaricante consente di riempire notevoli quantità di materiale in poco tempo senza utilizzare altre macchine.

- Sollevamento fino a 300 kg di materiale
- Azionamento indipendente del braccio e della benna di carico

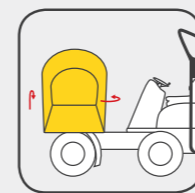

Cassone a scarico girevole

Grazie al ribaltamento continuo a 180°, il cassone a scarico girevole porta il materiale esattamente nel punto giusto: ideale per spazi limitati.

- Livellamento durante il trasporto di fluidi in pendenza
- 2 meccanismi di rotazione a 90° a sinistra e a destra
- Riempimento laterale possibile

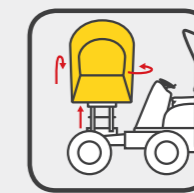

Cassone a scarico girevole alto

- Combinazione dei vantaggi di un cassone a scarico girevole e di un cassone a scarico alto
- Eccellente per superare le differenze di altezza in spazi ristretti
- Il moderno sensore di inclinazione avverte immediatamente l'operatore dell'instabilità con un segnale ottico e acustico

Cassone a scarico frontale



Cassone a scarico alto



Cassone a scarico girevole



Sistema autocaricante



Possibilità di configurazione

DUMPER GOMMATI E DUMPER DUAL VIEW

	DW15e	1001	1501	1601	DW20	DW30	DW40	DW50	DW60	DW90	DV60	DV90	DV100
CASSONE													
Cassone per asfalto 2,2 m	-	-	-	-	○	-	-	-	-	-	-	-	-
Cassone a scarico girevole	○	-	○	○	○	○	●	●	○	-	○	○	-
Cassone a scarico frontale	-	-	-	●	●	●	-	-	●	●	●	●	●
Cassone a scarico alto	●	●	●	○	-	-	-	-	-	-	-	-	-
Cassone per materiale leggero	-	○	-	-	-	-	-	-	-	-	-	-	-
Cassone a scarico girevole 3 m	-	-	-	-	-	-	-	-	○	-	-	-	-
Cassone sollevabile per calcestruzzo incl. la lamiera di scarico	-	-	-	-	-	○	-	-	-	-	-	-	-
Cassone a scarico girevole alto	-	-	-	-	○	○	-	-	-	-	-	-	-
Cassone a scarico girevole con sistema autocaricante	-	-	-	-	○	-	-	-	-	-	-	-	-
CABINA													
Cabina ROPS/FOPS Livello II	-	-	-	-	-	○	○	-	○	○	○	○	○
Canopy ROPS/FOPS Livello II	-	-	-	-	-	-	-	-	-	-	○	○	○
Aria condizionata	-	-	-	-	-	○	○	-	○	○	○	○	○
Radio Bluetooth con dispositivo vivavoce	-	-	-	-	-	○	○	-	○	○	○	○	○
Tetto antintemperie	-	-	-	-	○	○	○	○	-	-	-	-	-
Barra ROPS ribaltabile	●	●	●	●	-	-	-	●	-	-	-	-	-
Barra ROPS pieghevole con ammortizzatore di pressione del gas	-	-	-	-	●	●	●	●	●	●	●	●	●
Vetro di sicurezza stratificato VSG	-	-	-	-	-	●	●	-	●	●	●	●	●
Vetri oscurati	-	-	-	-	-	●	●	-	●	●	●	●	●
Display da 7 pollici (classe di protezione IP69)	-	-	-	-	-	-	-	●	●	●	●	●	●
Protezione contro gli atti vandalici per il display	-	-	-	-	-	-	-	●	●	●	●	●	●
Riscaldamento sedili	-	-	-	-	-	-	-	○	-	-	-	-	-
Cassetta portadocumenti (impermeabile e chiudibile)	-	-	-	-	-	-	-	●	-	-	-	-	-
Cassetta degli attrezzi su entrambi i lati (chiudibile)	-	-	-	-	-	-	-	○	-	-	-	-	-
Sedile in similpelle con interruttore di contatto del sedile	-	-	-	-	○	○	○	○	○	○	○	○	○
SISTEMA IDRAULICO													
Panolin HLP Synt46 (olio Bio)	○	○	○	○	○	○	○	○	○	○	○	○	○
MOTORE E TRAZIONE													
Norma sulle emissioni dei gas di scarico Fase V	-	●	●	●	●	●	●	●	●	●	●	●	●
Trazione elettrica al 100%	●	-	-	-	-	-	-	-	-	-	-	-	-
Caricabatterie per xGEI 230 V 16 A	○	-	-	-	-	-	-	-	-	-	-	-	-
Funzione di arresto automatico	-	-	-	-	-	○	●	●	●	●	●	●	●
Versione 25 km/h	-	-	-	-	-	○	●	●	●	●	●	●	●
Versione 28 km/h	-	-	-	-	-	-	-	-	-	-	-	-	-
Versione 30 km/h	-	-	-	-	-	-	-	○	-	-	○	○	○
Cruise control	-	-	-	-	-	-	-	○	-	-	-	-	-
Motori idraulici sugli assi	●	●	●	-	●	●	●	●	●	●	●	●	●
Giunto articolato	●	●	●	●	●	●	●	●	●	●	●	●	●
Dispositivo di bloccaggio differenziale con blocco parziale	-	-	-	-	●	●	●	●	-	-	-	-	-
DV 30/10/15/10 km/h	-	-	-	-	-	-	-	-	-	-	○	○	○
DV 30/15/20/15 km/h	-	-	-	-	-	-	-	-	-	-	○	○	○
Motore 36 kW	-	-	-	-	-	○	-	-	-	-	-	-	-
Motore 55 kW	-	-	-	-	-	-	-	○	○	-	-	-	-

● Standard ○ Opzionale - Non idoneo

* Disponibile in Germania, Svizzera, Austria, Gran Bretagna, Svezia, Francia, Danimarca, Norvegia, Belgio, Irlanda, Paesi Bassi e Lussemburgo. Disponibile come optional in altri paesi.

DUMPER GOMMATI E DUMPER DUAL VIEW

	DW15e	1001	1501	1601	DW20	DW30	DW40	DW50	DW60	DW90	DV60	DV90	DV100
EQUIPCARE													
EquipCare incl. app e PC-Manager*	○	○	○	○	○	○	○	○	○	○	○	○	○
EquipCare Dual ID	-	-	-	-	○	○	○	-	○	○	-	-	-
VERNICIATURA													
Vernice speciale cabina/canopy/ROPS	-	-	-	-	-	-	○	○	○	○	○	○	○
Macchina vernice speciale non RAL	○	○	○	○	○	○	○	-	-	-	○	○	○
Vernice speciale RAL monocromatica	○	○	○	○	○	○	○	○	○	○	○	○	○
PROROGHE DELLA GARANZIA													
Security 24 C (2.000 h)	○	○	○	○	○	○	○	○	○	○	○	○	○
Security 36 C (3.000 h)	-	○	○	○	○	○	○	○	○	○	○	○	○
Security 48 C (4.000 h)	-	○	○	○	○	○	○	○	○	○	○	○	○
Security 60 C (5.000 h)	-	-	-	-	○	○	○	○	○	○	○	○	○
PNEUMATICI													
Pneumatici da tappeto erboso	○	-	-	-	-	○	-	○	○	-	○	-	-
Pneumatici con profilo del trattore	●	●	●	●	●	●	●	●	●	●	●	●	●
Pneumatici a larghezza ridotta	-	○	-	-	-	-	-	-	-	-	-	-	-
Pneumatici con un profilo allround	-	-	-	-	-	-	-	○	○	○	○	-	-
Pneumatici gemellati	-	○	-	-	-	-	-	-	-	-	-	-	-
ALTRO													
Dispositivo di traino	-	-	-	-	○	○	○	○	○	○	○	○	○
Preso per dispositivo di traino	○	○	○	○	○	○	○	○	○	○	○	○	○
Luci laterali	-	-	-	-	-	-	-	-	○	○	○	○	○
Dotazione per la circolazione su strada	○	○	○	○	○	○	○	○	○	○	○	○	○
Conferma del produttore	○	○	○	○	○	○	○	○	○	○	○	○	○
Gancio di traino (manuale)	-	-	-	-	-	-	-	-	○	-	-	-	-
Bloccaruote	○	○	○	○	○	○	○	○	○	○	○	○	○
Portatarga anteriore + posteriore	-	-	-	-	-	-	-	-	○	○	○	-	-
Omologazione per la circolazione stradale TÜV (Germania)	○	○	○	○	○	○	○	○	○	○	○	○	○
SICUREZZA													
Fari di lavoro a LED anteriori e posteriori	-	-	-	-	-	○	○	○	○	○	-	-	-
Fari di lavoro a LED posteriori	-	-	-	-	-	-	-	-	-	-	○	○	○
Retrovisore (specchietto posteriore)	○	○	○	○	○	○	○	○	○	○	○	○	○
Segnalatore acustico di retromarcia	-	○	○	○	-	-	-	-	-	-	●	●	●
Segnalatore acustico di retromarcia suono a banda larga	-	-	-	-	-	-	-	-	○	○	○	-	-
Griglia del cassone	-	-	-	-	-	-	○	○	○	○	○	○	○
Salita in colore acceso	-	-	-	-	-	-	○	○	○	○	○	○	○
Lampeggiante a LED arancione	○	○	○	○	○	○	○	○	○	○	○	○	○
Lampeggiante a LED verde	-	-	-	-	-	-	○	-	-	○	○	○	○
Cintura di sicurezza arancione	-	-	-	-	-	-	-	●	-	-	-	-	-
Telecamera frontale	-	-	-	-	-	-	○	○	○	○	○	○	○
Videocamera per retromarcia	-	-	-	-	-	-	○	○	○	○	○	○	○
Luce posteriore a LED (incl. indicatori di direzione dinamici)	-	-	-	-	-	-	-	-	-	○	-	-	-
Lavaparebrezza telecamera	-	-	-	-	-	-	-	-	●	-	-	-	-
Hillhold	-	-	-	-	-	-	-	-	-	○	-	-	-
Monitoraggio della cintura di sicurezza e rilascio dell'avvio	-	-	-	-	-	-	-	-	-	○	-	-	-

● Standard ○ Opzionale - Non idoneo

Dimensioni

DUMPER GOMMATI

		DW15e		1001		1501		1601			DW20		DW30		DW40	DW50	DW60			DW90		
		Cassone a scarico alto	Cassone a scarico girevole	Cassone a scarico alto	stretto	Cassone a scarico alto	Cassone a scarico girevole	Cassone a scarico alto	Cassone a scarico girevole	Cassone a scarico frontale	Cassone a scarico frontale/cassone per asfalto	Cassone a scarico girevole	Cassone a scarico girevole	Cassone a scarico frontale	Cassone sollevabile per calcestruzzo	Cassone a scarico girevole	Cassone a scarico girevole	Cassone a scarico frontale	Cassone a scarico girevole	Cassone a scarico girevole 3m	Cassone a scarico frontale	
GENERALE		UNITÀ DI MISURA																				
A	Lunghezza complessiva	mm	3.300	3.214	3.080	3.300	3.220	3.300	3.220	3.310	3.788/3.865	3.784/3.813***	3.904	3.786	4.890	4.269	4.412	4.554	4.806	4.744	4.729	
B	Passo delle ruote	mm	1.755		1.500	1.650	1.700	1.650	1.700		1.882		1.945		2.090	2.090	2.190	2.485			2.700	
C	Sporgenza posteriore incl. dispositivo di traino	mm	746		810	810		810			1.041		1.039		1.156	1.072	1.241	1.263			1.263	
D	Centro di rotazione cassone a scarico alto	mm	1.924	-	740/1.825	820/1.885	-	820/1.885	-		-		-		-	-	-	-			-	
E	Larghezza di scarico	mm	375	-	510	400	280	400	280	370	649/527	481/457***	482	543	1.212	567	616	565	456	446	514	
F	Larghezza veicolo	mm	1.322		1.180	990	1.305		1.305			1.497		1.730		1.780	1.780	1.915	2.230			2.420
G	Larghezza cassone	mm	1.234	1.130	990	1.225	1.260	1.200	1.260	1.300	1.490/1.488	1.482/1.121***	1.730		1.740	1.780	1.926	2.328	2.217	2.218	2.486	
H	Altezza complessiva ROPS	mm	2.550		2.580	2.550		2.550			2.738		2.778		2.860	2.857	2.783	3.240	3.258	3.258	3.280	
I	Altezza ROPS ribaltato	mm	1.971		1.960	1.960		1.960			1.873		1.913		1.945	1.945	1.944****	2.591			2.618	
J	Altezza cabina	mm	-		-	-		-			-		-		2.689	2.690	-	2.999			3.081	
K	Altezza bordo di scarico cassone ribaltato	mm	445/1.516	740	465/1.560	465/1.140	370/1.450	680	370/1.450	680	360	193/675	910/881***	994	233	363	1.014	1.111	384	1.100	1.153	374
L	Altezza cassone ribaltato	mm	1.966/3.038	2.276	1.770/2.860	1.770/2.440	1.895/2.975	2.250	1.895/2.975	2.250	1.970	2.034/2.187	2.855/2.862***	3.082	2.074	3.040	3.298	3.479	2.417	3.639	3.639	2.580
M	Altezza cassone non ribaltato	mm	1.408/2.479	1.340	1.230	1.345	1.300	1.345	1.300	1.345	1.433/1.430	1.404/1.388***	1.475	1.473	1.698	1.582	1.882	1.828	1.837	1.830	2.003	
N	Larghezza di scarico laterale	mm	-	108	-	-	100	-	100	-	-363	241/263***	235	-	700	237	253	-	227,5		-	
O	Altezza libera da terra	mm	252		270	260		260			217		257		257	257	282	378			396	

DUMPER DUAL VIEW

		DV60		DV90		DV100	
		Cassone a scarico frontale	Cassone a scarico girevole	Cassone a scarico frontale	Cassone a scarico girevole	Cassone a scarico frontale	
GENERALE		UNITÀ DI MISURA					
A	Lunghezza complessiva	mm	4.448	4.699	4.622	4.891	4.660
B	Passo delle ruote	mm	2.485		2.700		2.700
C	Sporgenza posteriore incl. dispositivo di traino	mm	1.157		1.157		1.157
D	Centro di rotazione cassone a scarico alto	mm	-		-		-
E	Larghezza di scarico	mm	565	456	520	457	549
F	Larghezza veicolo	mm	2.230		2.420		2.420
G	Larghezza cassone	mm	2.328	2.218	2.497	2.453	2.504
H	Altezza complessiva ROPS	mm	3.377		3.382		3.382
I	Altezza ROPS ribaltato	mm	2.400		2.405		2.405
J	Altezza cabina	mm	2.940		2.945		2.945
K	Altezza bordo di scarico cassone ribaltato	mm	385	1.100	357	1.168	326
L	Altezza cassone ribaltato	mm	2.463	3.639	2.723	3.980	2.723
M	Altezza cassone non ribaltato	mm	1.828	1.981	1.970	2.230	2.041
N	Larghezza di scarico laterale	mm	-	69	-	152	-
O	Altezza libera dal suolo	mm	370		358		358

* Con cassone a scarico girevole 3 m (Svizzera) ** Variante Power *** SLE **** Solo se corrimano e specchietto sono rimossi, altrimenti 2.205 mm

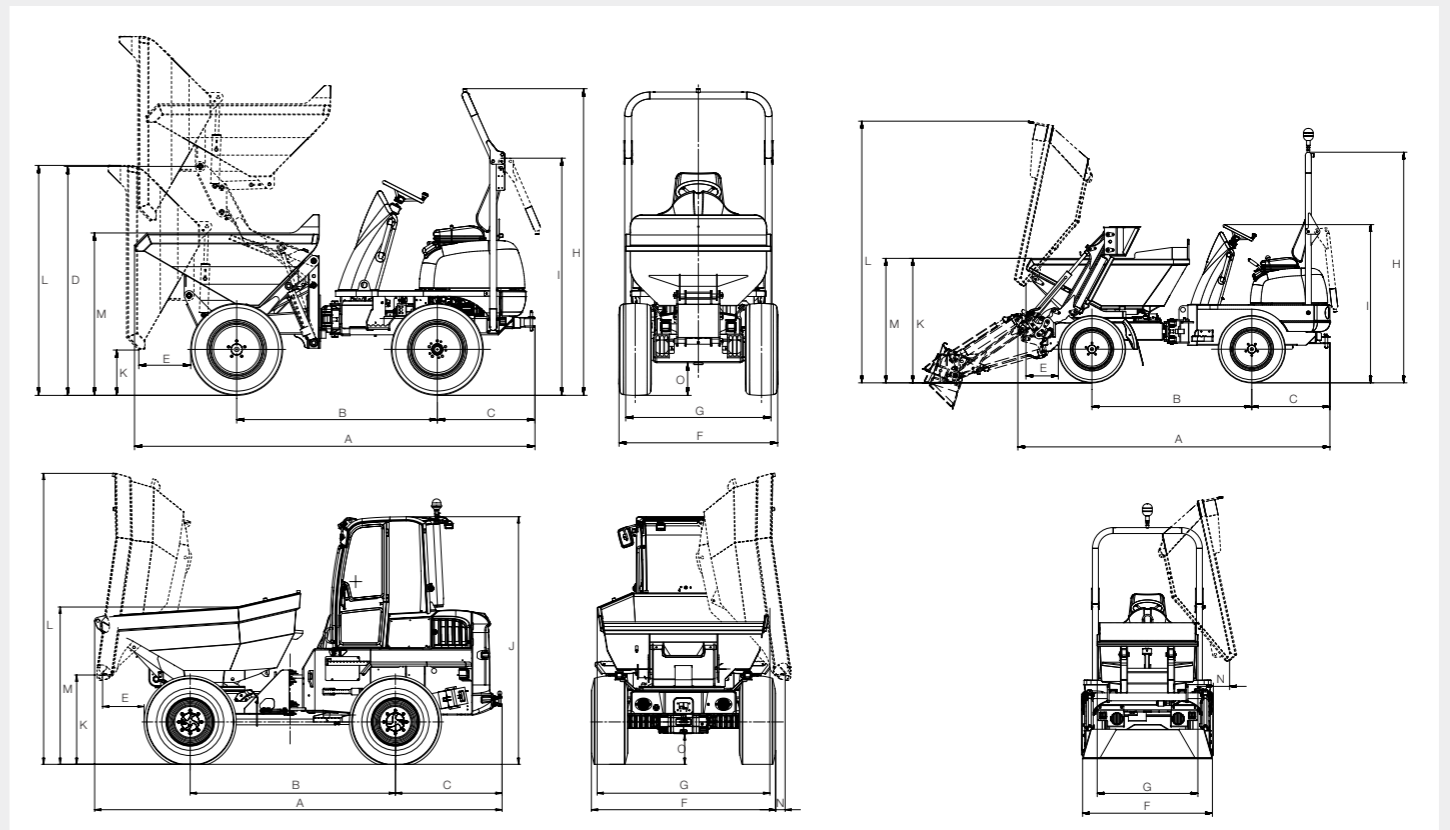

Dati tecnici

		DW15e		1001		1501		1601			DW20				DW30			DW40	DW50	DW60				
		Cassone a scarico alto	Cassone a scarico girevole	Cassone a scarico alto	stretto	Cassone a scarico alto	Cassone a scarico girevole	Cassone a scarico alto	Cassone a scarico girevole	Cassone a scarico frontale	Cassone a scarico girevole alto	Cassone a scarico girevole	Cassone a scarico frontale	SLE	Cassone per asfalto	Cassone a scarico girevole alto	Cassone a scarico girevole	Cassone a scarico frontale	Cassone a scarico girevole	Cassone a scarico girevole	Cassone a scarico girevole	Cassone a scarico frontale	Cassone a scarico girevole 3m	
GENERALE		UNITÀ DI MISURA																						
Carico utile	kg	1.500	1.000	8,50		1.500		1.500			2.000					3.000			4.000	5.000	6.000			
Peso di trasporto	kg	1.940	1.215	1.150		1.320	1.261	1.261		2.254	2.034	1.899	2.389	2.039	2.804	2.142	1.987	2.575	3.106	4.118	3.874	4.118		
Capacità cassone raso	l	650	415			650		650	829	950	950	1.200	780	950	1.280	1.280	1.420	1.800	2.000	2.350	2.700	2.300		
Capacità cassone colmo	l	800	525			800		850	1.044	1.280	1.280	1.500	1.060	1.160	1.750	1.750	1.800	2.300	2.650	3.150	3.600	3.100		
Capacità cassone con acqua	l	420	325	275		420	325	420	325	612	700	700	950	630	740	990	990	1.110	1.190	1.320	1.600			
MOTORE		UNITÀ DI MISURA																						
Marca/Modello	-	-	Yanmar 3TNV76			Yanmar 3TNV76			Yanmar 3TNV76				Yanmar 3TNV76					Yanmar 3TNV76*			PERKINS 403J-E17T	Deutz TD 2.2**	Deutz TD 2.2**	Deutz TD 2.9
Modello	-	-	Diesel a 3 cilindri raffreddato ad acqua			Diesel a 3 cilindri raffreddato ad acqua			Diesel a 3 cilindri raffreddato ad acqua				Diesel a 3 cilindri raffreddato ad acqua					Diesel a 3 cilindri raffreddato ad acqua			Turbodiesel a 3 cilindri raffreddato ad acqua	Turbodiesel a 3 cilindri raffreddato ad acqua	Turbodiesel a 3 cilindri raffreddato ad acqua	Turbodiesel a 4 cilindri raffreddato ad acqua
Potenza (ISO 3046/1)	kW/CV	6,5	18,9/25,7			18,9/25,7			18,9/25,7				18,9/25,7					18,9/25,7			36/45,3	44,5/59,7	44,5/59,7	55,4/75,3
Cilindrata	cm ³	-	1.116			1.116			1.116				1.116					1.116			1.663	2.200	2.194	2.900
Numero di giri d'esercizio	min ⁻¹	-	3.000			3.000			3.000				3.000					3.000			2.200	2.200	2.300	2.200
Fase normativa emissioni gas di scarico	-	100% elettrico	Fase V			Fase V			Fase V				Fase V					Fase V			Fase V	Fase V	Fase V	Fase V
CARATTERISTICHE DI MARCIA		UNITÀ DI MISURA																						
Max. velocità di marcia	km/h	14	14			16			16				20					20			25	25/30	25	
Articolazione	Gradi	± 33	± 33			± 33			± 33				± 36					± 36			± 36	± 37	± 29	
Oscillazione	Gradi	± 15	± 15			± 15			± 15				± 15					± 15			± 12	± 15	± 11,5	
Raggio di sterzata esterno	mm	3.650	3.200			3.300			3.300				3.800					3.800			4.030	4.280	5.125	
Capacità ascensionale max.	Gradi	45	45			50			50				50					50			50	45°	60	
TRAZIONE		UNITÀ DI MISURA																						
Trazione	-	4WD elettrica		4WD Twin Lock		4WD Twin Lock		2WD idrostatica			4WD idrostatica				4WD idrostatica			4WD idrostatica	4WD idrostatica incl. modalità ECO	4WD idrostatica				
Pneumatici - standard	-	10,0/75-15,3 profilo trattore		10,00/75-15,3 profilo trattore	6,00/16,3 profilo trattore	10,00/75-15,3 profilo trattore		10,00/75-15,3 profilo trattore			10,00/75-15,3 profilo trattore				11,5/80-15,3 profilo trattore			11,5/80-15,3 profilo trattore	Mitas 12.5-18 16PR MPT-01TL	405/70-20 profilo trattore				
IMPIANTO IDRAULICO		UNITÀ DI MISURA																						
Pompa di traslazione	-	-	Pompa a pistone assiale		Pompa a pistone assiale		Pompa a pistone assiale			Pompa a pistone assiale				Pompa a pistone assiale			Pompa a pistone assiale	Pompa a pistone assiale	Pompa a pistone assiale					
Portata	l/min	-	84		135		84			66				66			99	123,2	123					
Pressione d'esercizio	bar	-	360		360		420			445				445			448	470	500					
Pompa di lavoro	-	Pompa idraulica		Pompa idraulica		Pompa idraulica			Pompa idraulica				Pompa idraulica			Pompa idraulica	Pompa idraulica	Pompa idraulica						
Portata	l/min	16,8		25		25			25,7				33,4			33,4			30,9	57,86	59			
Pressione d'esercizio	bar	175		170		170			170				200			200			220	220	240			
CAPACITÀ DEL SERBATOIO		UNITÀ DI MISURA																						
Serbatoio gasolio	l	-	15		20		20			35				35			45	60	70					
Serbatoio olio idraulico	l	20	20		20		20			31				31			28	39,8	48					
EMISSIONI ACUSTICHE		UNITÀ DI MISURA																						
Livello di pressione sonora (LWA) (ai sensi di 2000/14/CE)	dB(A)	91	101		101		101			101				101			101	101	101					
Livello di pressione sonora (LpA)	db(A)	58	82		81		80			82				81/77*			80	-	-					

*Dati dei motori opzionali: vedere DW40 **Dati dei motori opzionali: vedere DW90

Dati tecnici

		DW90	DV60		DV90		DV100
		Cassone a scarico frontale	Cassone a scarico girevole	Cassone a scarico frontale	Cassone a scarico girevole	Cassone a scarico frontale	Cassone a scarico frontale
GENERALE		UNITÀ DI MISURA					
Carico utile	kg	9.000	6.000		9.000		10.000
Peso di trasporto	kg	4.478	4.002		4.570		4.570
Capacità cassone raso	l	3.600	2.350	2.700	3.300	3.750	4.150
Capacità cassone colmo	l	4.500	3.150	3.600	4.350	4.600	5.000
Capacità cassone con acqua	l	2.350	1.600	1.900	2.050	2.400	2.550
MOTORE		UNITÀ DI MISURA					
Marca/Modello	-	Deutz TD 2.9	Deutz TD 2.9		Deutz TD 2.9		Deutz TD 2.9
Modello	-	Turbodiesel a 4 cilindri raffreddato ad acqua	Turbodiesel a 4 cilindri raffreddato ad acqua		Turbodiesel a 4 cilindri raffreddato ad acqua		Turbodiesel a 4 cilindri raffreddato ad acqua
Potenza (ISO 3046/1)	kW/CV	55,4/75,3	55,4/75,3		55,4/75,3		55,4/75,3
Cilindrata	cm ³	2.900	2.900		2.900		2.900
Numero di giri d'esercizio	min ⁻¹	2.200	2.200		2.200		2.200
Fase normativa emissioni gas di scarico	-	Fase V	Fase V		Fase V		Fase V
CARATTERISTICHE DI MARCIA		UNITÀ DI MISURA					
Max. velocità di marcia	km/h	25	28		30		30
Articolazione	Gradi	±29	±29		±28,3		±28,3
Oscillazione	Gradi	±11,5	±11		±11		±11
Raggio di sterzata esterno	mm	5.750	5.980	6.100	6.491	6.760	6.600
Capacità ascensionale teorica	%	45	55		50		50
TRAZIONE		UNITÀ DI MISURA					
Trazione	-	4WD idrostatica incl. modalità ECO	4WD idrostatica incl. modalità ECO		4WD idrostatica incl. modalità ECO		4WD idrostatica incl. modalità ECO
Pneumatici	-	500/60-22,5 profilo trattore	405/70-20 profilo trattore		500/60-22,5 profilo trattore		500/60-22,5 profilo trattore
IMPIANTO IDRAULICO		UNITÀ DI MISURA					
Pompa di traslazione	-	Pompa a pistone assiale	Pompa a pistone assiale		Pompa a pistone assiale		Pompa a pistone assiale
Portata	l/min	123	123		123		123
Pressione d'esercizio	bar	500	500		500		500
Pompa di lavoro	-	Pompa idraulica	Pompa idraulica		Pompa idraulica		Pompa idraulica
Portata	l/min	60,6	60,6		60,6		60,6
Pressione d'esercizio	bar	240	240		240		240
CAPACITÀ DEL SERBATOIO		UNITÀ DI MISURA					
Serbatoio gasolio	l	70	80		80		80
Serbatoio olio idraulico	l	48	60		60		60
EMISSIONI ACUSTICHE		UNITÀ DI MISURA					
Livello di pressione sonora (LWA)(ai sensi di 2000/14/CE)	dB(A)	101	101		101		101
Livello di pressione sonora (LpA)	dB(A)	-	78		78		81

DW15e

		UNITÀ DI MISURA	
BATTERIA	Tensione batteria	V	48
	Capacità nominale/potenza	Ah/kWh	300/14,4
	Peso batteria (± 5%)	kg	470
	Tempo di ricarica	h	8
	Durata in condizioni di uso pesante e prolungato	h	3,5
	Durata in condizioni di normale attività	h	6,5
	Motore trazione	kW	6,5
Motore idraulica di lavoro	kW	8,5	

La gamma di prodotti Wacker Neuson comprende oltre 300 diversi gruppi di prodotti con le varianti più disparate. Con la scelta di diversi optional, i dati dei prodotti possono variare. Pertanto, non tutti i prodotti Wacker Neuson elencati o illustrati nel presente prospetto sono disponibili in tutti i paesi. I prodotti Wacker Neuson illustrati sono soltanto esemplificativi e potrebbero essere soggetti a variazione – su richiesta saremo lieti di sottoporvi un'offerta concreta!

Riproduzione esclusivamente previa autorizzazione scritta di Wacker Neuson.

© Wacker Neuson SE



La vostra giornata lavorativa è piena di sfide. Noi abbiamo le soluzioni adatte e aiutiamo i nostri clienti, posizionandoci davanti alla concorrenza. Perciò vi offriamo tutto ciò che vi serve: **Wacker Neuson - all it takes!**

Prodotti



Tecnologia del calcestruzzo

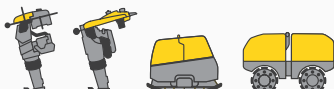

Compattazione

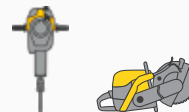

Tecnica di demolizione



Escavatori



Pale gommate



Sollevatori telescopici

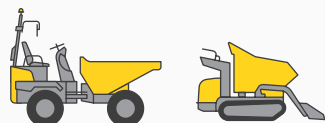

Dumper



Gruppi elettrogeni

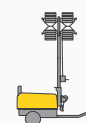

Illuminazione



Pompe



Macchine usate

www.wackerneuson.com

Servizi



Finanziamento
Semplice, trasparente e personalizzato
Semplice, trasparente e su misura.



Riparazione e manutenzione
Manutenzione di prim'ordine e veloce. Riparazioni con pezzi di ricambio originali.



Academy
Espandiamo la vostra conoscenza: orientati alla pratica e all'interno di un ambiente di formazione ideale.



EquipCare
Panoramica delle informazioni sulle macchine, con app o su PC: EquipCare.



Noleggio
Non sprecare il tuo denaro e noleggia attrezzature di ottima qualità a seconda delle necessità.



Specialisti del calcestruzzo
I nostri specialisti saranno lieti di assistervi in tutte le fasi del progetto.



eStore
Acquistate parti di ricambio originali comodamente online - per tutti i gruppi di prodotti Wacker Neuson.

Parti di ricambio



Ogni minuto conta:
In breve tempo consegniamo in cantiere oltre 150.000 parti di ricambio Wacker Neuson originali.



WN.EMEA.10093.V06.IT

03/2022 IT



TikTok
@wacker.neuson



Facebook
wackerneuson



Instagram
@wackerneuson



Youtube
Wacker Neuson



LinkedIn
Wacker Neuson